

DL200-18 18 watts



Référence	Couleur Luminaire	Puissance	Couleur Température	Flux Lumineux
DL200-18-3000	Blanc	18 w	3000K	1870 lm
DL200-18-4000	Blanc	18 w	4000K	2030 lm

Caractéristiques Luminaire

Taille de Coupe	Taille Luminaire	IRC	IP	UGR	Angle de Diffusion	Variable	Orientable	Diode	Durée de Vie	Garantie	Option
ø200 mm	ø228 x 98 mm	80	54	19	60°	oui	Non	Epistar	40 000 h	3 ans	Dali - 1-10V

Caractéristiques Alimentation

Tension d'alimentation	Fréquence	Tension de Sortie	Température de Fonctionnement
AC200 - 240V	50 - 60 Hz	500mA	de -20° à +45°

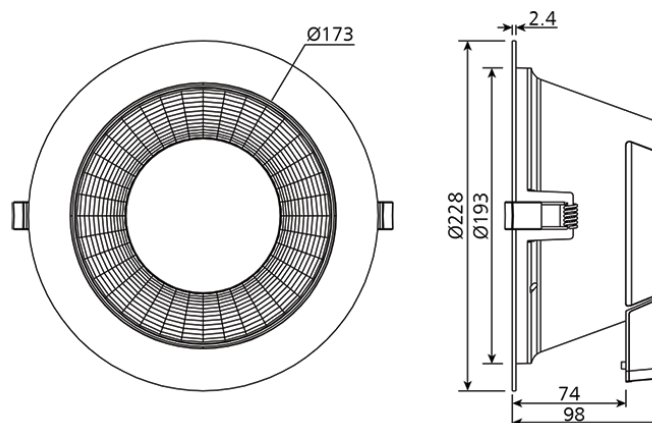

Certifications

CE - RoHS